

소파 본체 · 목제 프레임

깃털 포켓코일 · 우레탄 포켓코일

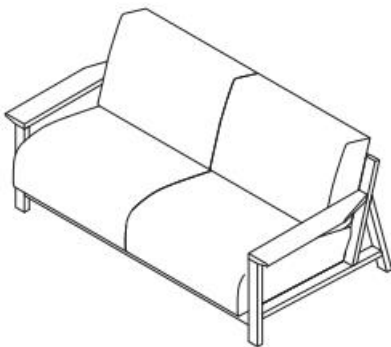

조립·취급 설명서

이 상품을 구매해 주셔서 대단히 감사합니다.
사용 전에 본 설명서를 주의 깊게 읽고, 내용을 이해하신 후 올바르게 사용해주십시오.
또한 본 설명서는 언제든지 확인할 수 있도록 소중히 보관해 주십시오.

목차	페이지
중요 안내 사항 (안전상 주의)	2 ~ 3
부속품 리스트	4
각 부분의 명칭	4
조립 방법	5 ~ 7
관리 방법	8
사용 시 유의 사항	9 ~ 10
제품 사양	10 ~ 11
문의처	11

중요 안내 사항(안전상 주의)

반드시 준수해 주십시오.

본 설명서에는 사용자 및 타인에 대한 위해와 재산상 손해를 미연에 방지하여
상품을 안전하고 올바르게 사용하실 수 있도록 하는 중요한 내용이 기재되어 있습니다.

다음 내용(표시·그림 기호)에 대한 이해를 바탕으로 본문을 읽으신 후, 기재 사항을 준수하여 주시기 바랍니다.

● 표시 설명

사용 방법이 잘못되었을 때 발생하는 위해나 손해의 정도를 구분하여 설명하였습니다.

 경고 사망 또는 중상(※1) 등으로 이어질 우려가 있는 것	 주의 상해(※2)를 입을 가능성 또는 물적 손해(※3)를 발생시킬 우려가 있는 것
---	--

● 그림 기호의 설명



준수 요청 사항을 다음 그림 기호로 설명하였습니다. (다음은 기호의 예입니다.)



 해서는 안 되는 [금지]의 내용입니다.	 반드시 실행해야 하는 내용입니다.
--	---

※1 중상이란 실명이나 부상, 화상, 골절, 중독, 감전 등으로 후유증이 남거나
치료와 입원, 장기 통원을 필요로 하는 상태를 뜻합니다.

※2 상해란 치료와 입원, 장기 통원을 필요로 하지 않는 부상, 화상을 뜻합니다.

※3 물적 손해란 가옥, 가산과 관련된 확대 손해를 뜻합니다.

 경고	
 금지	<ul style="list-style-type: none"> ● 영유아를 재우지 마십시오. 바닥으로 떨어지거나 질식하는 원인이 될 수 있습니다. ● 포장재는 영유아의 손이 닿는 곳에 두지 마십시오. 머리에 쓸 경우, 입이나 코를 막아 질식의 우려가 있습니다. ● 난로 등 인화 가능성이 있는 물건 근처에 두지 마십시오. 화재가 발생할 우려가 있습니다. ● 전자 제품의 전원 코드가 소파 본체에 눌리지 않도록 주의하십시오. 코드가 파손되어 감전 및 화재가 발생할 우려가 있습니다. ● 보호자의 시야를 벗어난 곳에서 어린이 혼자 사용하지 않도록 하십시오. 다칠 위험이 있습니다. ● 쿠션을 세게 치거나 찌그러뜨리지 마십시오. 깃털이나 걸감이 상해 내용물이 빠져 나오는 원인이 되며 다칠 위험이 있습니다. ● 담뱃재, 담뱃불 등을 떨어뜨리지 마십시오. 화재가 발생할 우려가 있습니다. ● 앉는 용도 외에 다른 용도로 사용하지 마십시오. 다칠 위험이 있습니다. ● 앉은 상태로 소파를 기울이는 등 불안정한 상태로 사용하지 마십시오. 제품 전도 및 파손으로 인해 다칠 수 있으며, 바닥에 흠집이 생길 수 있습니다. ● 소파 위에 올라서거나 밟고 뛰거나 받침대 용도로 사용하지 마십시오. 균형을 잃고 넘어지거나 의자가 파손되어 다칠 위험이 있습니다. ● 파손 및 변형된 상태로 사용하지 마십시오. 강도가 저하되어 다칠 위험이 있습니다. ● 수리하거나 개조하지 마십시오. 상품의 강도가 저하되어 다칠 위험이 있습니다. ● 파손 및 변형된 상태로 사용하지 마십시오. 강도가 저하되어 다칠 위험이 있습니다. ● 좌면 외에 다른 곳에 앉지 마십시오. 예기치 못한 부상의 위험이 있습니다. ● 좌면 끝에 걸터앉지 마십시오. 소파가 전도되어 다칠 위험이 있습니다.









 주의	
 금지	<ul style="list-style-type: none"> ● 다습한 장소(기준: 습도 70% 이상이면서 실온 20°C 이상)에 장기간 놔두지 마십시오. 곰팡이, 진드기 등이 발생하여 건강을 해칠 우려가 있습니다. ● 운반할 때는 본체를 바닥에 끌거나 떨어뜨리지 마십시오. 파손 및 바닥 흠집의 원인이 됩니다. ● 펠트를 붙인 상태로 굴곡이나 이음매 등 단차가 있는 바닥에서 사용하지 마십시오. 펠트가 벗겨져 바닥이 오염되거나 흠집이 생길 수 있습니다.
 실행	<ul style="list-style-type: none"> ● 반드시 2인 이상이 함께 조립하십시오. 혼자서 작업할 경우, 가구가 넘어지거나 파손되어 다칠 위험이 있습니다. ● 조립 중 부속이 부족하거나 제대로 준비되지 않았다면 작업을 중지하십시오. 고정된 부분이 분리되어 다칠 위험이 있습니다. ● 벽에서 조금 떨어트려 설치하십시오. 통풍에 용이하며, 벽의 결로 현상을 방지하여 곰팡이의 발생을 예방할 수 있습니다. 또한 벽지 변색을 막을 수 있습니다. ● 최초 사용 시, 실내 환기를 충분히 해주십시오. 접착제 등에 포함된 포름알데히드가 잔존할 가능성이 있으므로 화학 물질에 민감하신 분이나 영유아는 알레르기 증상을 일으킬 수도 있습니다. ● 깃대 등 깃털의 단단한 부분이 빠져나온 경우에는 이를 제거하십시오. 그대로 사용하면 다칠 위험이 있습니다. (깃털 포켓 코일) ● 조립 후 1주일 정도 지나면 볼트를 다시 조여주십시오. 사용 초반에는 조립부가 느슨해지는 경우가 있으므로 그대로 사용하면 파손되거나 다칠 위험이 있습니다. ● 각 부분이 헐겁지 않은지 정기적으로 점검하고 헐거움이 느껴지면 다시 제대로 조이십시오. 그대로 사용하면 다치거나 본체가 파손될 위험이 있습니다. ● 이동할 때는 성인 2인 이상이 함께 운반하십시오. 혼자서 무리하게 운반하면 다치거나 본체가 파손될 위험이 있습니다.

부탁 사항 (기타 주의 사항)	
	<ul style="list-style-type: none"> ● 조립 시에는 충분한 공간을 확보하고, 깔개를 깔아 바닥과 다른 가구에 흠집이 생기지 않도록 주의하십시오. ● 직사광선, 조명, 난로·에어컨 등 냉난방 기구의 열기 및 바람이 본체에 직접 닿지 않도록 주의하십시오. 휘어짐, 뒤틀림, 갈라짐, 변색 등이 발생할 우려가 있습니다. ● 장시간 같은 장소에 두고 사용하면 소파 다리 주변의 바닥이 파여 흠집이 생길 수 있습니다. 반드시 카펫 등 깔개 위에 소파를 설치하거나 다리 밑면에 펠트를 붙인 상태로 사용하십시오. 이는 목재 부분의 도료와 바닥의 화학 반응으로 인한 오염을 방지하는 효과도 있습니다. ● 평평하고 안정적인 장소에 설치하십시오. 불안정한 장소에서 사용하면 본체가 휘거나 파손될 수 있습니다. ● 시너 등 유기용제나 표백제 등으로 손질하지 마십시오. 변색 및 변형의 원인이 됩니다. ● 화학 물질이 도포된 형궤에 장시간 접촉할 경우, 변색하거나 표면이 벗겨질 수 있으므로 주의하십시오.

부속품 리스트

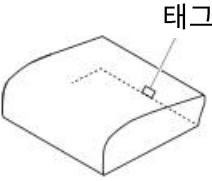
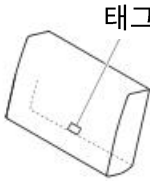
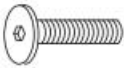
2인용	2.5인용	3인용	공통
깃털 포켓코일		우레탄 포켓코일	공통

※ 각 리스트는 깃털 포켓코일, 우레탄 포켓코일 모두 동일합니다.
 일러스트는 3인용 기준입니다.

㉠ 등판 X1 	㉡ 좌면 X1 	㉢ 팔걸이(오른쪽) X1 	㉣ 팔걸이(왼쪽) X1 	
㉤ 센터 다리 X1  ※3인용 전용	㉦ 좌면 쿠션 X2 	㉧ 등 쿠션 X2 		
피팅 부속				
㉨ 볼트 X8 	㉩ 스프링 와셔 X8 	㉪ 와셔 X8 	㉫ 육각 렌치 X1 4mm 	㉬ 펠트 X4 (25x40mm) 

각 부분의 명칭

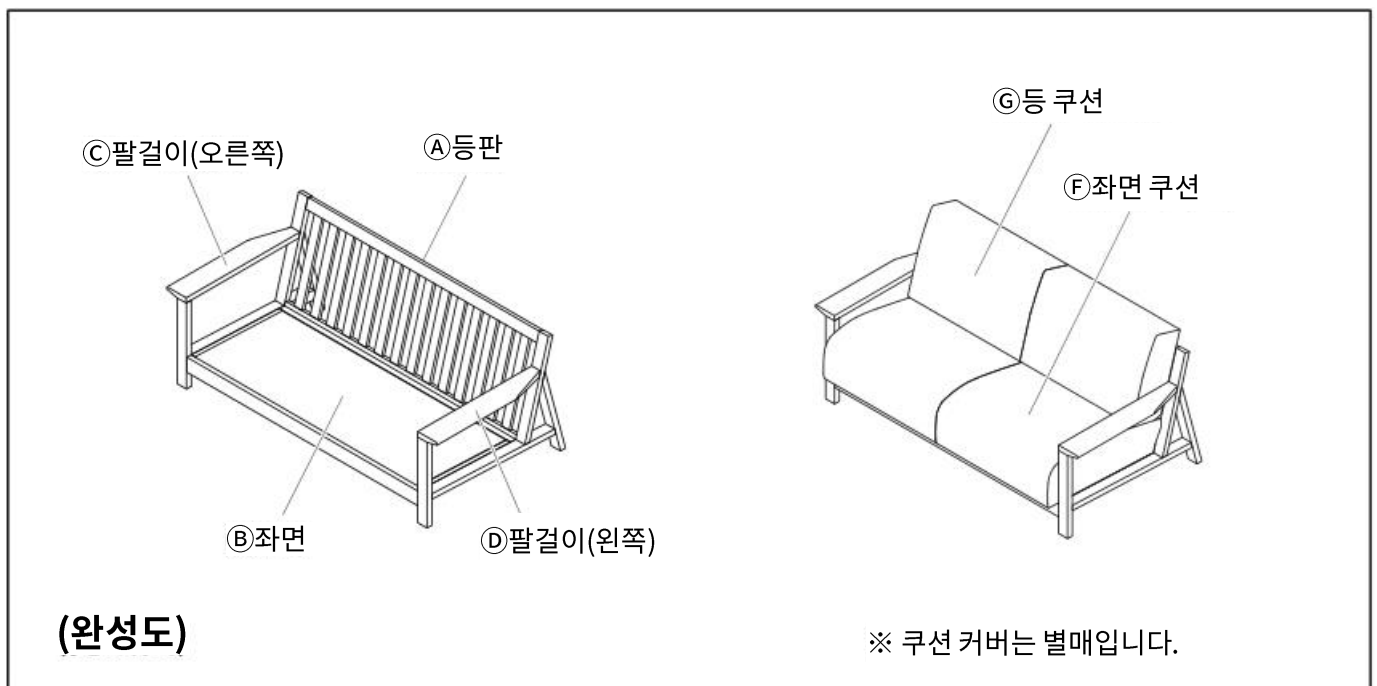

조립 방법

2인용	2.5인용	3인용	공통
깃털 포켓코일		우레탄 포켓코일	

부탁사항 (기타 주의) 조립하기 전에 반드시 읽어주십시오.

- 조립 및 설치 시, 바닥이나 다른 가구에 흠집이 생기지 않도록 주의하십시오.
- 반드시 2인 이상이 함께 조립하십시오. 혼자서 작업하면 부재가 전도되거나 파손되어 다칠 위험이 있습니다.

- 1**
- ① 우선 조립을 실시할 장소에 깔개 등을 깔아 바닥을 보호하십시오.
조립 이후 불필요한 이동을 줄이기 위해 실제로 본체를 놓아둘 장소 근처에서 작업하십시오.
 - ② B좌면 좌우의 돌출 부속을 C팔걸이(오른쪽), D팔걸이(왼쪽)의 연결 부속에 제대로 꽂아 넣고 아래로 눌러 내리십시오.
- ※ 돌출 부속이 목재 부분에 닿으면 흠집이 생길 수 있으므로 주의하십시오.

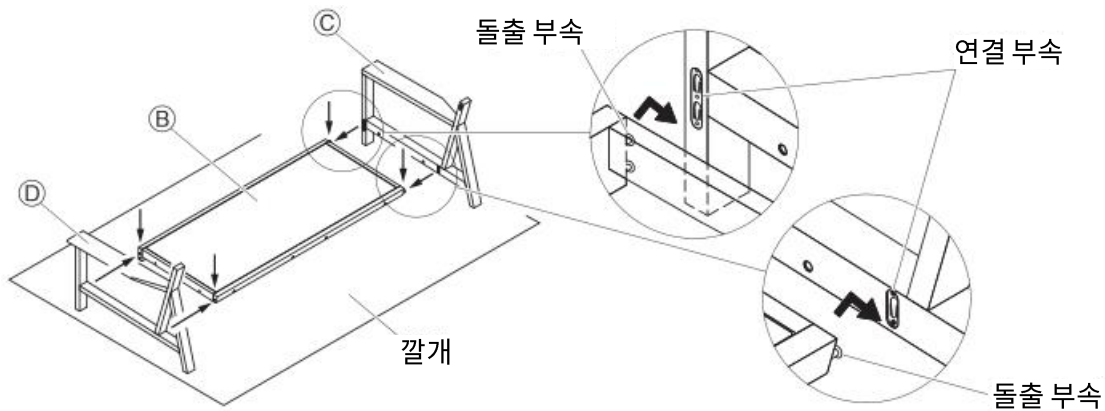

- 2**
- ① B좌면의 돌출 부속이 빠지지 않도록 주의하여 손으로 좌면을 누르면서 아래 그림처럼 눕히십시오.
 - ② B좌면 양쪽의 볼트 구멍 네 군데에 a볼트, b스프링 와셔, c와셔를 끼우고 d육각 렌치로 가볍게 조여 C팔걸이(오른쪽), D팔걸이(왼쪽)을 임시로 고정해 두십시오.

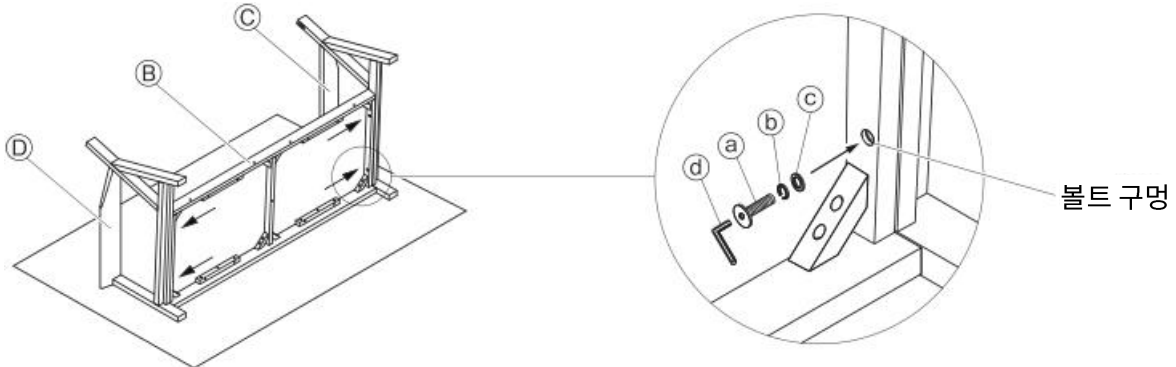

- 3**
- ① 본체를 2 상태에서 일으켜 A등판을 조립할 방향을 확인하십시오.
A등판의 매립 너트가 있는 면이 소파 앞쪽을 향하게 하고, B좌면 뒤의 볼트 구멍과 겹쳐지도록 하십시오.
 - ② A 등판 양쪽의 돌출 부속을 C팔걸이(오른쪽), D팔걸이(왼쪽)의 연결 부속에 제대로 꽂아 넣고 아래로 눌러 내리십시오.
- ※ 돌출 부속이 목재 부분에 닿으면 흠집이 생길 수 있으므로 주의하십시오.

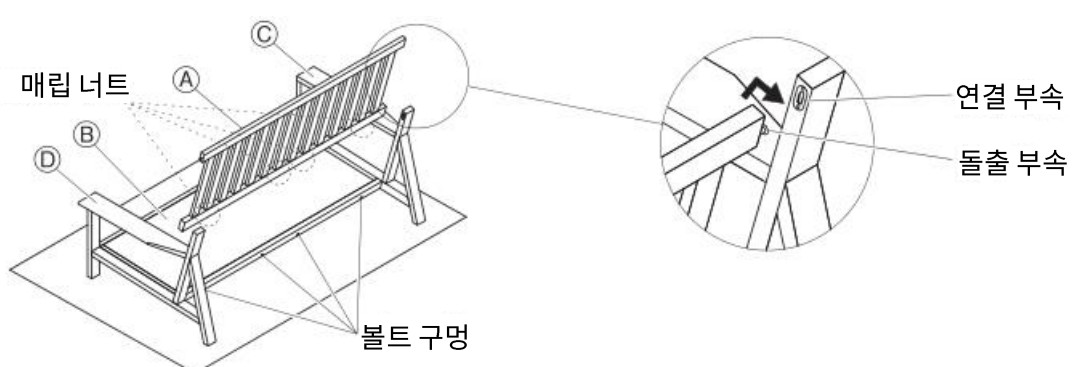

조립 방법(이어서)

- 4**
- ① ① ④ 등판의 돌출 부속이 빠지지 않도록 주의하여 손으로 등판을 누르면서 아래 그림처럼 놓으십시오.
 - ② ② 좌면 뒤쪽의 볼트 구멍 네 군데에 ① 볼트, ② 스프링 와셔, ③ 와셔를 끼우고 ④ 육각 렌치로 가볍게 조이십시오. 구멍을 확인한 다음 ① 등판을 임시로 고정해 두십시오.



주의 ① 등판은 볼트를 조일 때까지 제대로 고정되지 않습니다. 작업을 마칠 때까지는 등판이 떨어질 위험이 있으므로 주의하십시오.

부탁사항 (기타 주의) 볼트가 끝 쪽에 위치하여 조립하기 어려우므로 부속된 ④ 육각 렌치의 동그란 부분을 사용하십시오. 동그란 부분은 육각 렌치를 기울인 상태에서도 돌릴 수 있습니다. 제대로 조일 때에는 육각 부분을 사용해 작업하십시오.

동그란 부분
육각 부분

- 5**
- ① 3인용의 경우, ② 좌면 밑면의 가운데에 ⑤ 센터 다리를 조립하십시오.
 - ② ⑥ 펠트를 다리 밑면에 붙이십시오.
 - ③ 끝으로 2, 4 에서 임시로 고정해둔 ① 볼트가 팽 조여질 때까지 ④ 육각 렌치를 사용해 제대로 조이십시오.
 - ④ 본체를 일으켜 세우십시오.

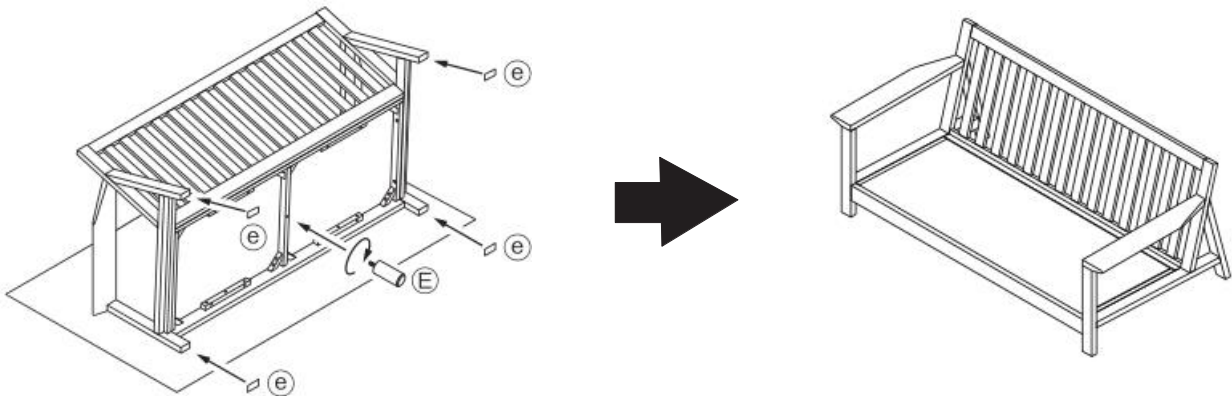

부탁사항 (기타 주의) ⑥ 펠트를 붙이기 전에 부착할 면의 먼지 등을 잘 닦아주십시오. 표면이 깨끗하지 않으면 접착력이 떨어집니다. 붙인 후에는 전체적으로 꼭 눌러서 고정해 주십시오.

주의

- 본체를 일으켜 세울 때는 다리 한쪽에 과도한 하중이 가해지지 않도록 주의하십시오. 파손, 바닥 흠집 등이 발생할 수 있습니다. 운반할 때는 2인 이상이 함께 들어올려 이동하십시오.
- 각 부속이 제대로 고정되었는지 반드시 확인하십시오.
- 사용 후, 일주일 정도 지나면 볼트와 센터 다리를 한 번 더 제대로 조여 주십시오. 느슨한 상태로 사용하면 상품이 파손되어 다칠 위험이 있습니다.

조립 방법(이어서)

2인용	2.5인용	3인용	공통
깃털 포켓코일	우레탄 포켓코일		공통

6 ㉞좌면 쿠션, ㉟등 쿠션의 걸감 지퍼와 태그가 아래쪽을 향하도록 놓으십시오.
둘 다 상하좌우 방향이 정해져 있습니다.

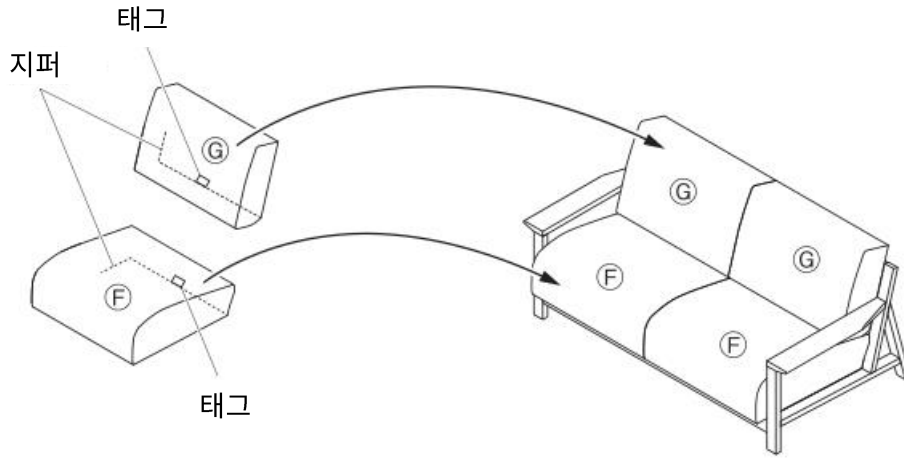

완성

- ※ 반드시 별매 쿠션 커버를 씌워서 사용하십시오.
- ※ 커버 장착 방법은 커버(별매)에 부착된 설명서를 확인하십시오.

관리 방법

목재 부분의 관리

- 도장면의 먼지는 부드러운 천 또는 먼지떨이로 가볍게 털어주십시오. 먼지가 있는 표면을 거친 천으로 문지르면 미세한 흠집이 생길 수 있습니다. 평소에는 부드러운 천으로 마른걸레질하는 것만으로 충분합니다.
- 오염이 심할 때는 3~5%로 희석한 중성세제를 적신 천으로 오염을 닦아 내고, 물을 적신 천으로 세제 성분을 제거해 주십시오. 마지막으로 부드러운 천으로 가볍게 닦아 낸 뒤, 자연 건조 하십시오.

쿠션 겉감의 관리

- 부분적으로 오염된 경우에는 중성세제를 사용하여 해당 부분만 세탁하십시오. 그리고 아래 내용에 따라 마무리하십시오.
깃털 포켓코일 : 통풍이 잘 되는 그늘에서 건조하고, 안에 든 깃털을 풀어주십시오. 습기가 남으면 냄새가 날 수 있으므로 충분히 말리십시오.
우레탄 포켓코일 : 통풍이 잘 되는 그늘에서 건조하십시오.

쿠션 커버(별매)의 관리

- 커버(별매) 세탁은 커버의 품질 표시 라벨 내용에 따라 올바르게 취급하여 주십시오.

깃털 포켓코일의 경우

쿠션에 대하여

- 소파를 사용하다 보면 쿠션재가 움직이면서 점차 쿠션의 형태가 처음과 달라지게 됩니다. 정기적으로 가볍게 쿠션을 두드리거나 깃털을 만져서 풀어주며 형태를 정돈하십시오. 쿠션 안에 공기를 충분히 머금게 하면 보다 깔끔한 모양이 됩니다.



쿠션을 강하게 치거나 무리하게 찌그러뜨리지 마십시오. 깃털 및 겉감이 상해 내부의 깃털이 빠져 나오는 원인이 되며, 다칠 위험이 있습니다.

깃털이 빠져 나오는 경우에 대하여

- 쿠션의 깃털이 바깥으로 빠져나오지 않도록 세밀하게 직조한 겉감을 사용하고 다운 프루프 가공을 하였으나, 드물게 솔기 등에서 깃대의 딱딱한 부분이 나오는 경우가 있습니다. 이 경우에는 튀어나온 깃털을 제거한 다음에 사용하십시오.

깃털의 냄새에 대하여

- 구입 직후 또는 습도가 높은 장마철에는 깃털에서 냄새가 나는 경우가 있습니다. 냄새가 신경 쓰일 때는 쿠션 안의 약취(공기)를 눌러서 빼고 새로운 공기로 환기한 뒤, 3~4시간 정도 통풍이 잘 되는 곳에서 말리십시오.

사용 시 유의사항

천연목 제품에 대한 양해 말씀

- 본 상품은 천연목을 사용하여 천연 목재 특유의 상품별 개체 차이(무늬, 색상 등)가 있습니다. 사전에 양해 말씀드립니다.
- 천연목은 아래 조건에서 균열, 휘어짐 등이 발생할 수 있으므로 주의해 주십시오.
 - ① 직사광선이 닿는 장소에서의 사용은 가능한 한 삼가십시오. 부득이 직사광선이 닿는 경우에는 커튼 등으로 가려서 사용하여 주십시오.
 - ② 되도록 냉난방 기구 가까이에서 사용하지 마십시오. 또한 반드시 냉난방 기구 바람이 직접 닿지 않도록 하십시오.
 - ③ 특히 겨울철 난방으로 인해 실내가 매우 건조해지면 천연목이 갈라지거나 휘어질 수 있습니다.

포름알데히드 대책에 대하여

- 포름알데히드란
포름알데히드는 새집증후군의 원인 물질 중 하나로 알려져 있습니다. 상온에서 기화하며 무색에 자극적인 냄새가 있는 화학 물질로, 가구는 물론 건축 자재, 벽지용 접착제 등에 포함되어 있습니다. 공기 중에 점차 방출되므로 포름알데히드로 오염된 실내에 장기간 머물면 눈이 따갑거나, 목에 자극을 느끼는 경우가 있습니다. 농도가 높으면 호흡 곤란을 일으키는 경우도 있습니다.
- 실내 환기에 대하여



가구 설치 시, 실내를 충분히 환기해 주십시오.
화학 물질에 민감한 체질이신 분과 영유아 등은 알레르기 증상을 일으킬 수 있습니다.

포름알데히드는 공기 중에 쉽게 방출되므로 평소 실내 환기를 자주 해주십시오. 여러 개의 가구를 동시에 설치한 경우, 창문을 되도록 넓게 열고 충분히 환기해 주십시오. 포름알데히드는 실내 온도가 높아지면 방출량이 증가하는 경향이 있으므로 여름철 실내가 장시간 밀폐된 경우에는 특히 환기에 유의하여 주십시오. 환기 효율을 높이기 위해 창문을 여러 개 열거나 환풍기, 선풍기, 서큘레이터 등을 이용하는 방법을 권장합니다.

- 화학 물질에 민감한 체질이신 고객님께
포름알데히드뿐만 아니라, 새집 증후군에 해당하는 화학 물질은 허용량에 개인차가 있습니다. 따라서 실내 농도 기준치(건강상 바람직하다고 여겨지는 포름알데히드의 실내 농도 수치) 이하의 농도에서도 반응하는 체질인 분도 계십니다. 현재 무인양품 가구는 가능한 한 포름알데히드의 방출량이 적은 재료를 사용하고 있으나, 전혀 방출되지 않는 것은 아니오니 주의하여 주십시오. 알레르기 증상이 일어났을 때는 의사의 진찰을 받으실 것을 권장합니다.
- 포름알데히드 흡착·분해 시트에 대하여
좁은 공간에서는 포름알데히드가 빠져나갈 틈새가 없으므로, 재료에 다시 흡착될 가능성이 있습니다. 따라서 상품이 고객님께 도착하는 순간까지, 포름알데히드 농도를 조금이라도 더 저하시키기 위해 포름알데히드 흡착·분해 시트를 넣었습니다.
※ 동봉된 「포름알데히드 흡착·분해 시트」는 효력을 다하였으므로, 일반 쓰레기로 버려주십시오.

사용 시 유의사항(이어서)

보수 · 점검

- 각 부분의 부속이 느슨하거나 파손되지 않았는지 정기적으로 점검하고, 이상이 있으면 사용을 중지하십시오. 그대로 사용하면 다치거나 상품이 파손될 우려가 있습니다.
- 쿠션의 솔기에서 깃털의 깃대가 튀어나온 경우에는 제거한 후에 사용하십시오.
- 해충 발견 시, 즉시 살충 및 방충 처리를 해주십시오. 방치하면 병충해가 심해질 우려가 있습니다.

이동에 대하여



혼자서 운반하지 마십시오. 부상, 제품 파손, 바닥 흠집 등이 발생할 우려가 있습니다.

- 본체 이동 시, 쿠션과 같이 분리 가능한 부속은 분리한 후에 운반하십시오. 반드시 2인 이상의 성인이 좌면 아래쪽에 양손을 받친 채 바닥에 끌리지 않도록 들어올려 옮기십시오.

폐기에 대하여

- 각 거주 지역 지자체의 규정에 따라 폐기하십시오.

제품 사양

품명	소파 본체 목재 프레임		
규격	깃털 포켓코일 2인용	깃털 포켓코일 2.5인용	깃털 포켓코일 3인용
JAN	4550512396741	4550512396758	4550512396765
제품치수	폭 1480mm 깊이 960mm 높이 825mm 좌면의 높이 425mm	폭 1785mm 깊이 960mm 높이 825mm 좌면의 높이 425mm	폭 2100mm 깊이 960mm 높이 825mm 좌면의 높이 425mm
제품중량	약 40kg	약 45kg	약 51kg
용도	소파 2인용	소파 2인용	소파 3인용
재질	구조 부재 팔걸이 : 천연목 (떡갈나무) 등판 : 천연목 (떡갈나무 합판) ※심재: 고무나무 좌면 : 천연목 (떡갈나무 합판) ※심재: 고무나무, 떡갈나무 표면 가공 : 우레탄 수지 도장 걸감 쿠션 : 폴리에스터 쿠션재 좌면 : 고무벨트 등 쿠션 : 깃털, 우레탄 폼, 폴리에스터솜 좌면 쿠션 : 깃털, 우레탄 폼, 폴리에스터솜 강철 스프링(코일 스프링)		
원산국	베트남		

제품 사양(이어서)

품 명	소파 본체 목제 프레임		
규 격	우레탄 포켓코일 2인용	우레탄 포켓코일 2.5인용	우레탄 포켓코일 3인용
J A N	4550512396772	4550512396789	4550512396796
제 품 치 수	폭 1480mm 깊이 960mm 높이 825mm 좌면의 높이 425mm	폭 1785mm 깊이 960mm 높이 825mm 좌면의 높이 425mm	폭 2100mm 깊이 960mm 높이 825mm 좌면의 높이 425mm
제 품 중 량	약 35kg	약 39kg	약 44kg
용 도	소파 2인용	소파 2인용	소파 3인용
재 질	구조 부재 팔걸이 : 천연목 (떡갈나무) 등판 : 천연목 (떡갈나무 합판) ※심재: 고무나무 좌면 : 천연목 (떡갈나무 합판) ※심재: 고무나무, 떡갈나무 표면 가공 : 우레탄 수지 도장 걸감 쿠션 : 폴리에스터 쿠션재 좌면 : 고무벨트 등 쿠션 : 우레탄 폼, 폴리에스터솜 좌면 쿠션 : 우레탄 폼, 폴리에스터솜 강철 스프링(코일 스프링)		
원 산 국	베트남		

문의처

상품에 대한 문의는 구매하신 매장 또는 아래의 고객상담실로 연락하여 주십시오.

무인양품(주)

우편번호 03779
서울특별시 서대문구 연세로 12 7F

고객상담실 전화

 02-2632-8470

운영 시간 ■ 평일 10:00~18:00
(토·일·공휴일 제외)