

MUJI 無印良品

보존용

수납 선반 와이드 · 5단 · 떡갈나무
 수납 선반 와이드 · 3단 · 떡갈나무
 수납 선반 와이드 · 2단 · 떡갈나무
 수납 선반 와이드 · 5단 · 호두나무
 수납 선반 와이드 · 3단 · 호두나무
 수납 선반 와이드 · 2단 · 호두나무

조립 · 취급 설명서

이 상품을 구매해 주셔서 대단히 감사 합니다.

사용하기 전에 본 설명서를 잘 읽고, 내용을 이해하시고 올바르게 사용해 주십시오.

또한 본 설명서는 언제든지 확인할 수 있도록 소중히 보관해 주십시오.

목차	페이지
중요한 알림(안전상 주의)	2 ~ 4
부속품 리스트	4 ~ 5
각 부분 명칭	6
조립 방법	7 ~ 9
전도방지용 보조 금속부속의 조립방법	10 ~ 12
사용 방법	13 ~ 14
사용 시 유의사항	14 ~ 15
관리 방법	15
제품사양	16
문의처	16

중요한 알림(안전상 주의)

반드시 준수해 주십시오

본 설명서에는 사용자나 다른 사람에 대한 위해와 재산의 손해를 미연에 방지하여 안전하고 올바르게 사용하실 수 있도록 중요한 내용을 기재하고 있습니다.
다음 내용(표시,그림기호)을 잘 이해하고 본문을 읽으신 후 기재사항을 준수하여 주시기 바랍니다.

- 표시의 설명
사용방법이 잘못되었을 때 발생할 수 있는 위해와 손해의 정도를 구분하여 설명하였습니다.

 경고	사망 또는 중상 (※1) 등으로 이어질 우려가 있는 것	 주의	상해 (※2) 를 입을 가능성 또는 물적 손해 (※3) 를 발생시킬 우려가 있는 것
---	--------------------------------	---	--



- 그림 기호의 설명
지켜주셔야 할 내용을 다음 그림기호로 설명하였습니다. (다음은 기호의 예입니다)



 해서는 안 되는 [금지]의 내용입니다	 반드시 실행해야 하는 내용입니다
---	--

- ※1 중상이란, 실명이나 부상, 화상, 골절, 중독, 감전 등으로 후유증이 남는 것 및 치료에 입원, 장기 통원을 필요로 하는 것을 말합니다.
- ※2 상해란, 치료와 입원, 장기 통원을 요하지 않는 부상, 화상을 말합니다.
- ※3 물적 손해란, 가옥, 가재와 관련된 확대손해를 말합니다.

 경고

 금지	<ul style="list-style-type: none"> ●어린이가 제품에 매달리거나, 올라타지 않도록 해주십시오. 상품의 전도나 파손에 의한 부상의 우려가 있습니다. ●상품 위에 올라서거나, 걸터앉거나, 발판대용으로 사용하지 마십시오. 상품의 전도나 파손에 의한 부상의 우려가 있습니다. ●상부에만 치우쳐서 수납하지 마십시오. 균형이 무너져 불안정해 지기 쉬우며, 상품이 전도되어 부상의 우려가 있습니다. ●상부에 무거운 물건은 수납하지 마십시오. 지진 등으로 물건이 떨어지거나 본체가 전도되어 부상을 당할 수 있습니다. ●상품 가까이에서 난로 등의 난방기구를 사용하지 마십시오. 화재의 원인이 될 수 있습니다. ●전자제품의 전원 코드가 제품에 깔리지 않도록 하여 주십시오. 코드가 파손되어 감전이나 화재의 위험이 있습니다. ●본체가 파손 된 경우에는 즉시 사용을 중지하십시오. 파손된 채 사용하면 부상의 우려가 있습니다. ●스틸파이프 및 측판 등 부속을 누락한 채 조립하지 마십시오. 강도가 떨어져 파손,변형 되어 부상의 원인이 됩니다. ●별매의 추가세트를 옆으로 누워 가로사용으로 연결해서 사용할 때는 5단을 넘는 높이에 적층하지 마십시오. 상품의 전도 및 파손에 의한 부상의 우려가 있습니다. ●볼트, 펠트, 목제나사, 수지핀, 가는핀, 수지핀용 캡 등의 작은 부품은 자녀의 손이 닿는 곳에 놓지 마십시오. 잘못 삼키거나 질식 할 우려가 있습니다. ●불필요해진 포장재는 영유아의 손이 닿는 곳에 놓지 마십시오. 머리에 뒤집어 쓰게 되면 질식할 우려가 있습니다. <p>【 전도방지용 보조 금속부속에 대하여 】</p> <ul style="list-style-type: none"> ●내진용의 고정용 금속도구로서 이용하지 마십시오. 지진 등에 의한 흔들림, 상품에 기대는 등 과도한 하중을 가했을 경우, 금속도구가 떨어져 상품이 전도될 수 있고 부상의 우려가 있습니다. ●전도방지용 보조 금속부속 및 목제나사, 수지핀, 가는핀은 파손 및 변형 된 상태에서 사용하지 마십시오. 강도가 약해져 상품이 전도될 수 있고 부상의 우려가 있습니다.
--	--

 경고	
 실행하기	<ul style="list-style-type: none"> ● AV기기를 놓을 때는 그 AV기기의 취급설명서를 잘 읽고 올바르게 설치하여 주십시오. 또한 충분한 간격을 두어 공기가 잘 통하도록 하여 사용하십시오. 전기제품의 고장이나 화재의 원인이 됩니다. ● 건물의 벽 또는 천장, 바닥 등에 내진용의 고정용도구나 고정부품으로 단단히 상품을 고정시켜 주십시오. 지진으로 제품에 과도한 힘이 가해지면 제품이 전도되어 상해를 입을 수 있습니다. <p>【전도방지용 보조 금속부속에 대하여】</p> <ul style="list-style-type: none"> ● 전도방지용 보조 금속부속은 물건을 수납하고 꺼내는 등 통상적인 사용에서의 상품의 흔들림, 기울어짐을 방지하기 위한 보조 부속입니다. 4단 이상의 높이로 설치할 때는 반드시 조립하여 주십시오. 조립하지 않은 상태에서 사용하면 사용 중에 상품이 전도되어 부상의 우려가 있습니다. ● 조립하는 벽면이 상품을 단단히 고정할 수 있는 주택의 구조(내장재 및 대들보)인지 확인한 후 상품을 설치하여 주십시오. 잘못된 위치에 고정하면 충분한 강도를 얻을 수 없어, 상품의 전도로 인한 부상의 우려가 있습니다. ● 상품과 벽에 고정한 나사 및 가는핀, 수지핀은 끝까지 단단하게 조립되었는지 확인하여 주십시오. 이후에도 정기적으로 점검하여 주십시오. 또한 지진 등 심한 진동 및 흔들림, 충격이 가해진 뒤에는 반드시 확인 하여 주십시오. 느슨해진 것을 발견 한 뒤에는 상품 및 전도방지용 보조 금속 도구의 설치 위치를 변경하여 조립하십시오. 느슨해진 채 사용하면 도구가 떨어질 수 있고 과도한 상품의 흔들림이나 비뚤어짐이 발생할 뿐만 아니라 전도되어 상품의 파손 및 예상치 못한 부상의 원인이 됩니다.

 주의	
 금지	<ul style="list-style-type: none"> ● 조립이 불완전한 상태에서 사용하지 마십시오. 고정부분이 떨어져 부상의 원인이 될 수 있습니다. ● 이동할 때는 끌지 말아 주십시오. 상품의 파손이나 바닥흠집의 원인이 됩니다. ● 본래의 용도 이외에는 사용하지 마십시오. 예상치 못한 사고나 부상의 원인이 됩니다. ● 제품의 내하중을 초과하는 무거운 물건을 올려 놓거나, 내하중을 초과하지 않는 물건이라도 제품의 한 쪽에만 치우쳐 수납하지 마십시오. 변형이나 파손에 의한 부상의 우려가 있습니다. ● 수리 또는 개조 하지 마십시오. 제품의 강도가 약해져 부상의 우려가 있습니다. ● 상판이나 선반의 한 쪽에만 집중하여 하중을 가하지 마십시오. 파손, 변형 등의 원인이 됩니다. ● 옥외에서는 사용하지 마십시오. 변형이나 급격하게 품질이 나빠지거나, 부상의 원인이 됩니다.
 실행하기	<ul style="list-style-type: none"> ● 처음 사용하기 시작할 때는 실내의 환기를 충분히 해주십시오. 포름알데히드 방출량이 적은 목재를 사용하고 있습니다만 포름알데히드가 남아있을 가능성이 있으며, 화학물질에 민감한 체질의 분과 영유아 등 알레르기 증상을 일으킬 수 있습니다. ● 조립할 때는 조립에 충분한 공간을 확보하고, 깔개 등을 깔아 바닥과 기존가구에 흠집이 생기지 않도록 주의하여 주십시오. ● 조립은 반드시 2명 이상이 함께 해주십시오. 혼자서 조립할 경우 상품파손 또는 상품낙하 등에 의한 부상의 원인이 됩니다. ● 조립 및 설치 시에 손 또는 손가락이 끼지 않도록 주의하여 주십시오. ● 이동시킬 때는 수납물을 전부 꺼낸 뒤, 2명 이상이 함께 이동시켜 주십시오. 혼자서 끌거나, 무리해서 옮기면 부상 또는 상품이 파손되는 원인이 됩니다. ● 이사 또는 방이나 층을 옮길 때는 조립 전의 상태로 되돌려 놓은 뒤 운반하십시오. 스틸파이프의 접합부가 느슨해지고, 상품이 파손되어 부상을 입을 우려가 있습니다. ● 볼트 또는 스틸파이프의 조립상태가 느슨해 지지 않았는지 정기적으로 점검하고, 느슨해졌다면 다시 고쳐 조여주십시오. 느슨한 상태로 사용하면 파손, 부상의 원인이 됩니다.





부탁사항(기타 주의사항)

- 고온(기준 : 35°C 이상) 또는 건조한 장소(기준 : 30% 이하) 에서 장기간 설치하여 사용하지 마십시오. 상품의 휨이나 비뚤어짐, 갈라짐 등이 생기는 원인이 됩니다.
- 상품에 직접 뜨거운 물건, 물기가 있는 물건을 올려놓지 마십시오. 휨이나 비뚤어짐, 갈라짐, 변형 등의 원인이 됩니다.
- 직사광선 또는 조명, 난로, 에어컨 등의 냉난방기구의 열 또는 바람을 상품에 직접 닿지 않도록 하십시오. 휨이나 비뚤어짐, 갈라짐, 변색의 원인이 됩니다.
- 상품 위에 비닐제품을 장기간 올려놓지 마십시오. 변색 되거나 도장이 벗겨지는 원인이 됩니다.
- 관리 시에는 시너 등의 유기용제가 묻은 천으로 닦지 마십시오. 변색 및 변형의 원인이 됩니다.
- 평평하고 안정된 장소에 설치하여 주십시오. 불안정한 장소에서의 사용은 상품이 뒤틀리거나 파손되는 원인이 될 수 있습니다.
- 난방기구를 사용실 때는 실내적정온도 및 습도를 지켜주십시오. 겨울철 난방기구로 인한 실내의 극심한 건조함이 천연목재를 휘거나 뒤틀리게 하는 원인이 됩니다.
- 개봉 후, 포장재료를 거주하시는 지자체의 규칙에 따라 처분하여 주십시오.



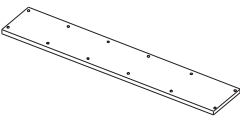
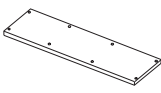
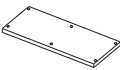





부속품 리스트

떡갈나무
호두나무
공통

※ 각 리스트는 떡갈나무, 호두나무 공통입니다.

부속 명	세트 종류	와이드 · 5단 (기본세트)	와이드 · 3단 (기본세트)	와이드 · 2단 (기본세트)
㉠ 측판		※ 구멍이 있습니다.	※ 구멍이 있습니다.	※ 구멍이 있습니다.
		 x 2	 x 2	 x 2
㉡ 파티션판		 x 6	 x 4	 x 3

















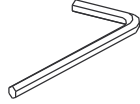
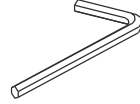
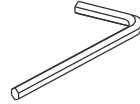



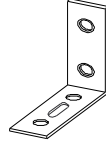
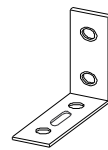
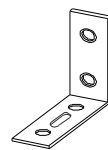

피팅 부속품 리스트

부속 명	세트 종류	와이드 · 5단 (기본세트)	와이드 · 3단 (기본세트)	와이드 · 2단 (기본세트)
㉢ 스틸파이프		 x 24	 x 16	 x 12
㉣ 볼트		 x 12	 x 8	 x 6
㉤ 스페이서		 x 12	 x 8	 x 6

부속품 리스트

떡갈나무 호두나무 공통

※ 각 리스트는 떡갈나무, 호두나무 공통입니다.

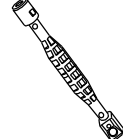
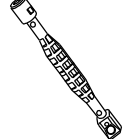
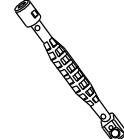
피팅 부속품 리스트				
부속 명	세트 종류	와이드 · 5단 (기본세트)	와이드 · 3단 (기본세트)	와이드 · 2단 (기본세트)
㉔캡너트		 x 12	 x 8	 x 6
㉕펠트		 x 4	 x 4	 x 4
㉖육각렌치(4mm)		 x 1	 x 1	 x 1
㉗가림스티커		 x 32	 x 24	 x 20
㉘전도방지용 보조 금속부속		 x 2	 x 2	 x 2
㉙목재나사 ※		 x 8	 x 8	 x 8
㉚수지핀		 x 4	 x 4	 x 4
㉛가는핀 (여분2개 포함)		 x 10	 x 10	 x 10
㉜수지핀용 캡		 x 4	 x 4	 x 4
㉝핀 끼우는 기구		 x 1	 x 1	 x 1

※ ㉙목재나사를 조일 때는 시판의 십자 드라이버를 준비하여 주십시오.

와이드 · 5 단 (기본세트)

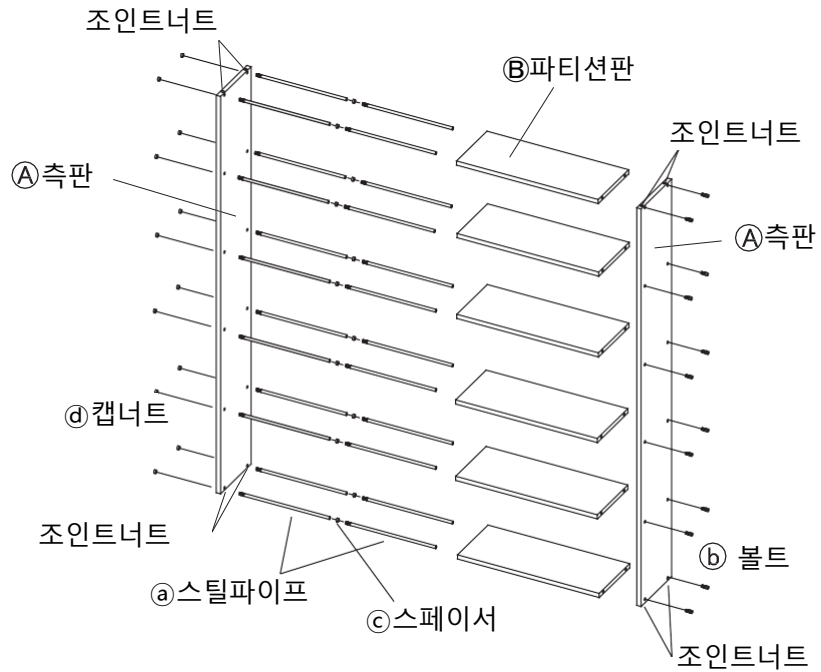
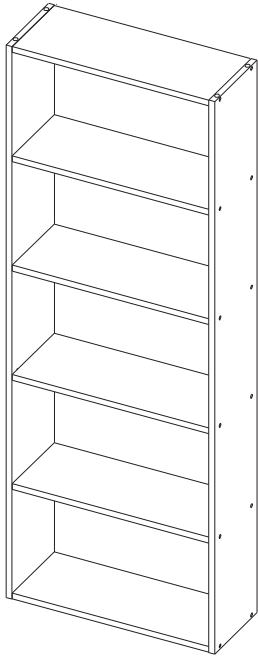

와이드 · 3 단 (기본세트)

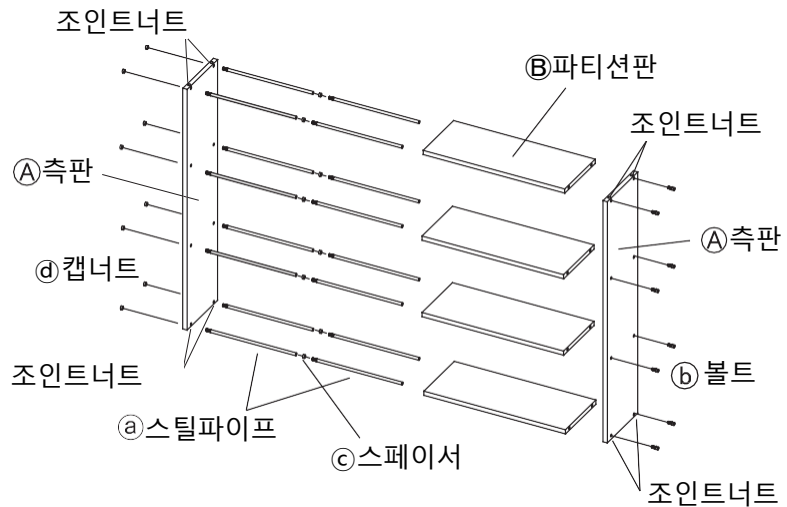
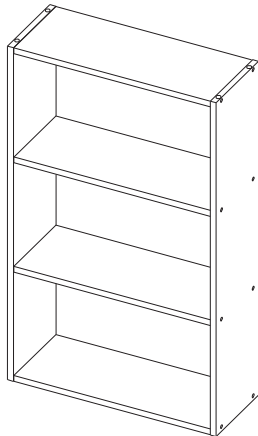

와이드 · 2 단 (기본세트)

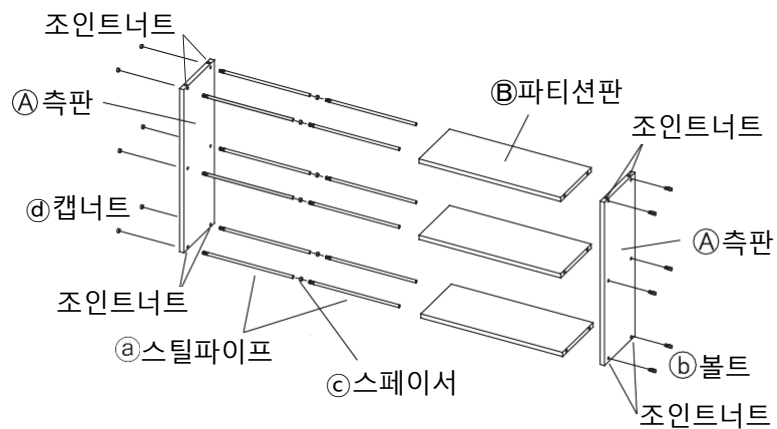
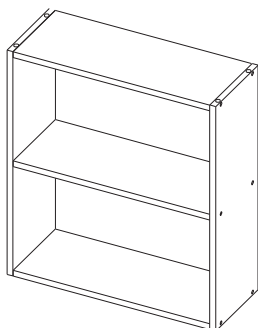

조립방법

와이드 · 5단 와이드 · 3단 와이드 · 2단 공통/ 떡갈나무 호두나무 공통

※ 조립방법은 떡갈나무, 호두나무 공통입니다.

※ **5단** **3단** **2단** 모든 조립방법은 동일하지만, 부품 수량이 다르므로 주의하여 주십시오.

주의

- 조립은 반드시 2인 이상이 함께 하십시오. 혼자서는 상품을 지탱할 수 없고, 조립하기 어려운 부분이 있으며 상품의 낙하에 의한 파손이나 부상의 우려가 있습니다.
- 조립에는 부속의 육각렌치, 드라이버를 사용하고 전동공구는 사용하지 마십시오. 전동공구에 의한 과도한 조립 등으로 제품이 파손 될 가능성이 있습니다.
- 조립 후, 1주일이 경과하면 볼트를 다시 고쳐 조여주십시오. 처음 사용하기 시작할 때 느슨해져 있는 경우가 있으며, 그대로 사용하면 파손이나 부상의 원인이 됩니다.

1 느슨함이 없도록 2개의 **㉠**스틸파이프에 **㉢**스페이스 1개를 사용하여 연결합니다. ※

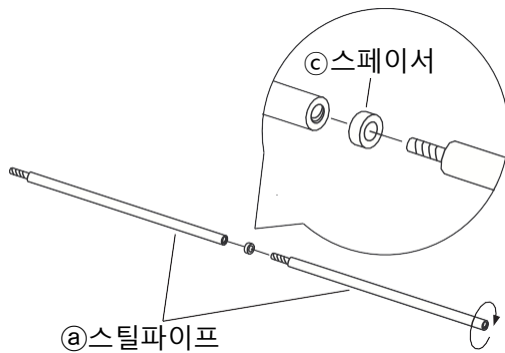

※ 연결하는 스틸파이프는 상품의 단 수에 따라 다릅니다.

5단	12 개 (㉠스틸파이프 24개 + ㉢스페이스 12 개)
3단	8 개 (㉠스틸파이프 16개 + ㉢스페이스 8 개)
2단	6 개 (㉠스틸파이프 12개 + ㉢스페이스 6 개)

2 깔개 등의 위에 **㉠**측판을 놓고, 네 귀퉁이의 조인트너트의 구멍이 판 구멍의 중심이 되도록 그림에 따라서 조정하여 주십시오.

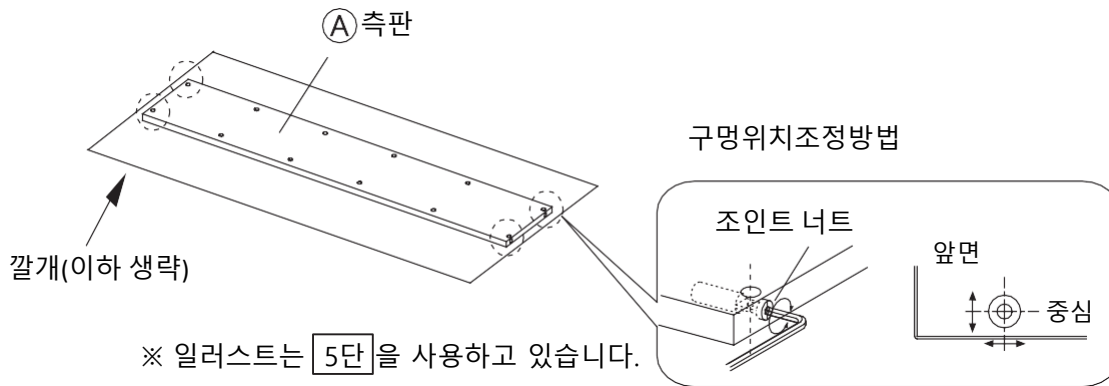

조립방법(이어서)

와이드 · 5단 와이드 · 3단 와이드 · 2단 공통/ 떡갈나무 호두나무 공통

3 순서 **1** 에서 연결한 스틸파이프의 볼트부에 **㉔**측판의 구멍에 통과시키고, 밑에서 **㉕**캡너트를 **㉖**육각렌치를 사용하여 조립합니다.

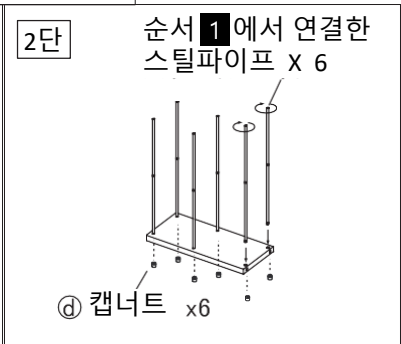
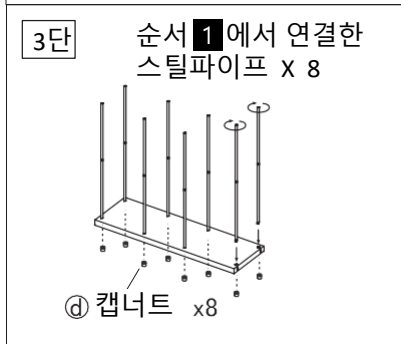
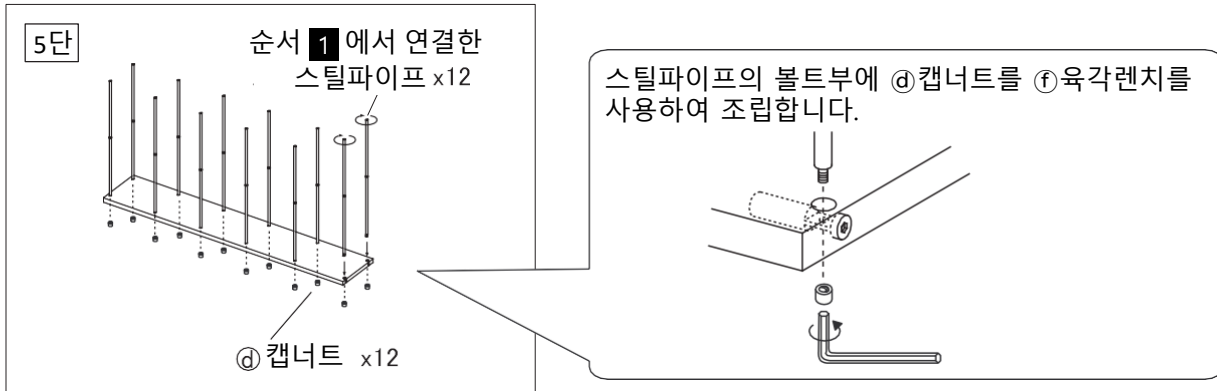

! 주의

스틸파이프의 조립은 공구를 사용하지 않고 느슨함이 없는 정도로 조여서 조립하여 주십시오.
공구를 사용하여 무리하게 조여 조립하면 파손되어 부상을 당할 우려가 있습니다.

4 **㉗**파티션판을 조립이 끝난 스틸파이프에 통과시킵니다.

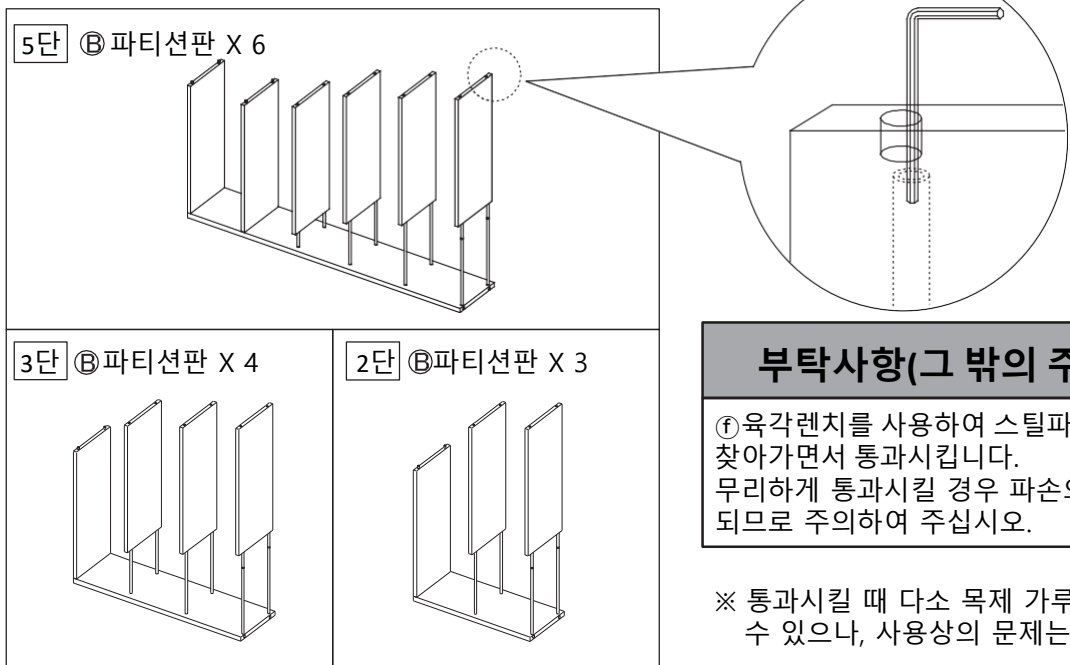

부탁사항(그 밖의 주의)

㉖육각렌치를 사용하여 스틸파이프를 찾아가면서 통과시킵니다.
무리하게 통과시킬 경우 파손의 원인이 되므로 주의하여 주십시오.

※ 통과시킬 때 다소 목재 가루가 발생할 수 있으나, 사용상의 문제는 없습니다.

추가세트(별매)를 조립하는 경우

추가세트(별매)를 연결하는 경우에는 순서 **5** ②의 **㉗**볼트를 조립하지 않고 별매의 추가세트 조립방법 순서 **2**를 확인하여 주십시오.

조립방법(이어서)

와이드 · 5단 와이드 · 3단 와이드 · 2단 공통/ 떡갈나무 호두나무 공통

- 5**
- ① A측판의 구멍과 스틸파이프의 위치를 맞추어서 조립합니다.
 - ② b볼트를 모든 구멍에 d육각렌치를 사용하여 조립합니다.

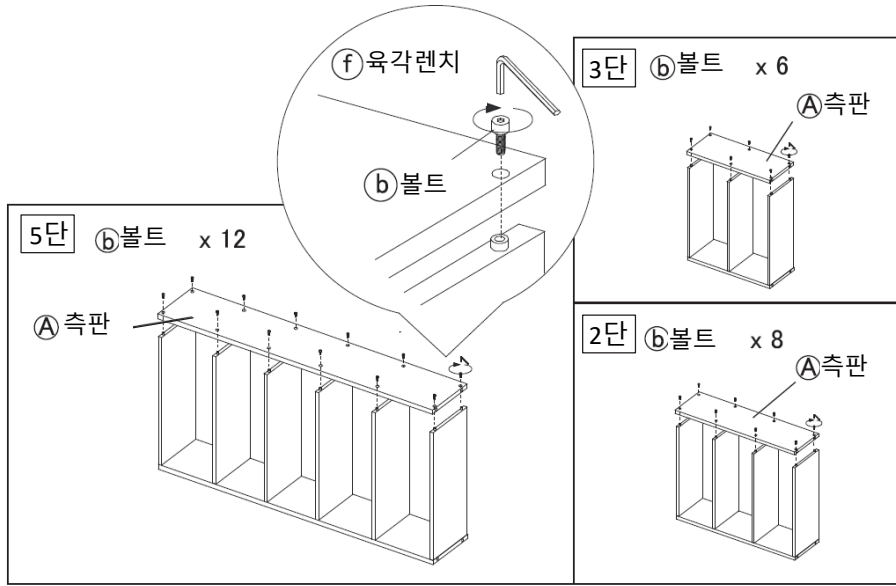

- 6** 바닥이 되는 면에 그림과 같이 e펠트를 붙이고, 상품을 일으켜 세워주십시오.

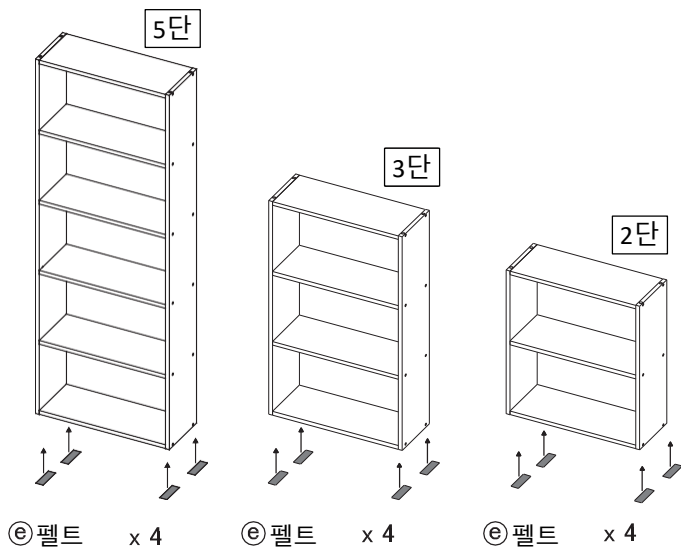

주의

와이드타입은 가로방향으로 사용할 수 없습니다. 강도가 저하되어 파손에 의한 부상의 우려가 있습니다.

주의

- e펠트는 바닥면을 보호하기 위하여 사용하여 주십시오.
- 붙이기 전에 붙이는 면의 먼지 등의 부착물을 털어내어 주십시오. 부착물이 있으면 접착력이 저하 됩니다.
- 붙인 뒤에는 전체를 단단히 손가락으로 눌러서, 기포가 생기지 않도록 붙여 주십시오.

- 7** 볼트 및 캡너트, 조인트너트가 보이는 부분에 g가림스티커를 붙입니다. 표면에 보이는 금속부속이 신경 쓰이실 때는, 위에서부터 나뭇결 방향에 맞추어 붙여 주십시오.

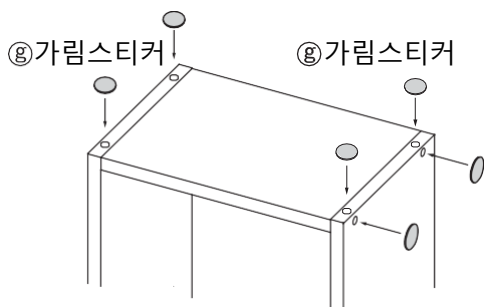

부탁사항 (그 밖의 주의)

- g가림스티커는 순서 6 조립 후, 일주일 정도가 경과 한 뒤, 볼트를 다시 조여준 다음에 붙여주십시오. 가림스티커를 떼어낼 때 표면이 벗겨질 수 있습니다.
- 가림스티커는 천연목을 사용하고 있기 때문에 나뭇결 및 색상 등 천연목재 특유의 상품별 개체 차이가 있습니다.

완성

전도방지용 보조 금속부속의 조립방법



주의

- 반드시 이하의 순서에 따라 벽에 상품을 단단히 고정시켜주십시오.
- 수납물품을 넣고 꺼낼 때 등, 보통 사용중의 상품의 흔들림이나 비뚤어짐을 막기 위한 보조부속입니다. (내진용은 아니므로 주의하여 주십시오.)

(조립방법)

와이드 · 2단

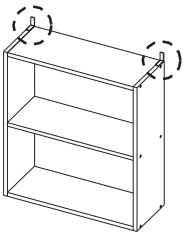

와이드 · 3단

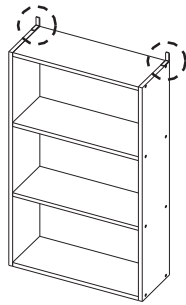

와이드 · 5단

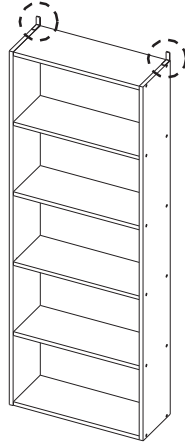

㉞ 전도방지용 보조 금속부속

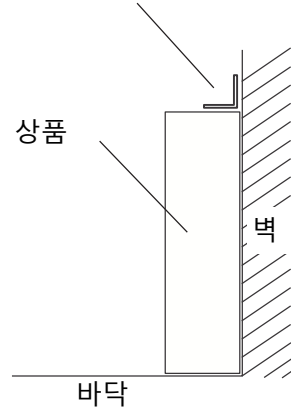

※ 위 그림과 같은 상품을 벽에 맞추어 설치하고 고정시킵니다.

경고



금지

- 내진용의 고정용 금속도구로서 이용하지 마십시오. 지진 등에 의한 흔들림, 상품에 기대는 등 과도한 하중을 가했을 경우, 금속도구가 떨어져 상품이 전도될 수 있고 부상의 우려가 있습니다.
- 부속의 전도방지용 보조 금속부속 및 목재나사, 수지핀, 가는핀은 파손 및 변형 된 상태에서 사용하지 마십시오. 강도가 약해져 상품이 전도될 수 있고 부상의 우려가 있습니다.



실행하기

- 반드시 전도방지용 보조 금속부속을 조립하여 주십시오. 조립하지 않은 상태에서 사용하면 사용 중에 상품이 전도되어 부상의 우려가 있습니다.
- 조립하는 벽면이 상품을 단단히 고정할 수 있는 주택의 구조(내장재 및 대들보)인지 확인한 후 상품을 설치하여 주십시오. 잘못된 위치에 고정하면 충분한 강도를 얻을 수 없어, 상품의 전도로 인한 부상의 우려가 있습니다.
- 상품과 벽에 고정한 나사 및 가는 핀, 수지 핀은 끝까지 단단하게 조립되었는지 확인하여 주십시오. 이후에도 정기적으로 점검하여 주십시오. 또한 지진 등 심한 진동 및 흔들림, 충격이 가해진 뒤에는 반드시 확인 하여 주십시오. 느슨해진 것을 발견 한 뒤에는 상품 및 전도방지용 보조 금속부속의 설치 위치를 변경하여 조립하십시오. 느슨해진 채 사용하면 도구가 떨어질 수 있고 과도한 상품의 흔들림이나 비뚤어짐이 발생할 뿐만 아니라 전도되어 상품의 파손 및 예상치 못한 부상의 원인이 됩니다.

전도방지용 보조 금속부속의 조립방법(이어서)

1 본체를 벽의 수평 된 위치에 설치하고, ㉠전도방지용 보조 금속부속과 상품을 고정시킵니다.

① ㉠전도방지용 보조 금속부속에 맞추어서 위치를 확인한 다음 앞뒤 구멍을 표시하고, 송곳 등을 사용하여 구멍을 뚫어 주십시오.

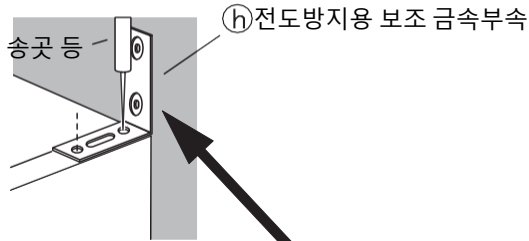

⚠ 주의
벽과 사이에 틈이 생기지 않도록 하십시오. 강도가 저하되는 원인이 됩니다.

② ①에서 뚫은 구멍에 ①목재나사를 조여서 ㉠전도방지용 보조 금속부속을 고정합니다.

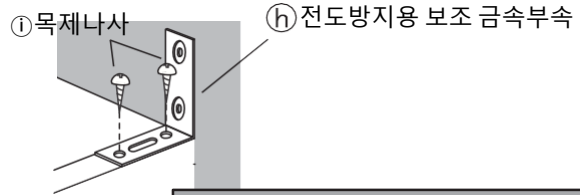

부탁사항(그 밖의 주의)
볼트는 금속부속이 앞뒤로 움직이는 정도로 고정시켜 줍니다.
※ 순서 **2**에서 벽에 부착한 뒤에 위치를 확인한 뒤 단단히 조여 줍니다.

2 ㉠전도방지용 보조 금속부속을 고정한 상품을 벽에 고정시킵니다. 벽의 재질을 확인 한 뒤, 아래의 방법으로 부속을 조립하여 주십시오.

A 목재나사로 고정 ※ 목재에 고정하는 경우에 사용합니다.

①목재나사를 사용하여, 기둥 및 벽의 기초자재(셋기둥)등을 목재나사로 조립이 가능한 곳에 고정합니다.
※ 석고보드 벽이라도, 벽 안쪽의 셋기둥 등의 기초자재를 이용해서 목재나사로 고정할 수 있는 경우가 있습니다. 조립하는 벽의 상태를 확인하여 주십시오.

전도방지용 보조 금속부속을 벽에 조립해서 ①목재나사를 사용하여 벽에 수직으로 단단히 조립하여 고정시켜 주십시오.

①목재나사

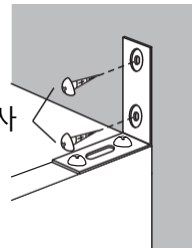

B 석고보드 벽용 핀으로 고정 ※ 석고보드 벽의 경우에 사용합니다.

석고보드 벽에 벽의 안쪽 셋기둥 및 기초자재에 목재나사고정이 힘들 때는 ㉠수지핀과 ㉡가는핀을 사용하여 벽에 고정시켜줍니다.

석고보드란?

- 현재 단독주택 및 빌라, 아파트 등은 욕실 이외의 많은 벽이 불에 잘 타지 않게 하기 위해 석고보드를 사용하고 있습니다.
- 석고보드의 구별방법
석고보드 벽은 표면이 비닐소재의 크로스표면이 일반적입니다. 압정 등으로 찢었을 때 하얀 가루가 떨어집니다.

전도방지용 보조 금속부속의 조립방법(이어서)

2 B 석고보드 벽용 핀으로 고정 (이어서)

① ①수지핀을 관통구멍의 안쪽에 접하도록 하여 벽에 끼웁니다.

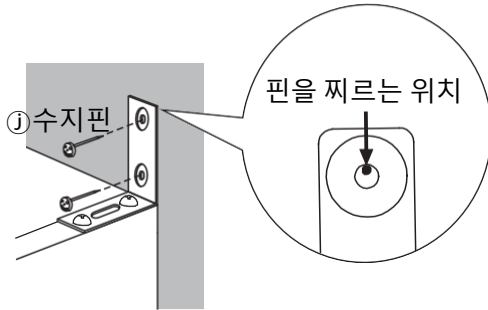

② 1개의 ①수지핀에 2개의 ②가는핀을 끼워 넣습니다. ③핀끼우는기구의 양끝에 있는 구멍을 사용하여 ②가는핀을 벽에 끼워주십시오.

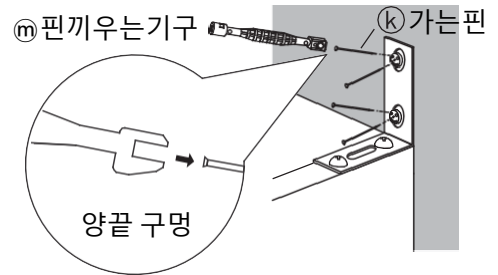

③ ②순서 만으로는 ②가는핀이 끝까지 끼워지지 않으므로 ④핀끼우는기구의 평평한 부분으로 끝까지 단단하게 끼워 금속부속을 고정시켜 주십시오.

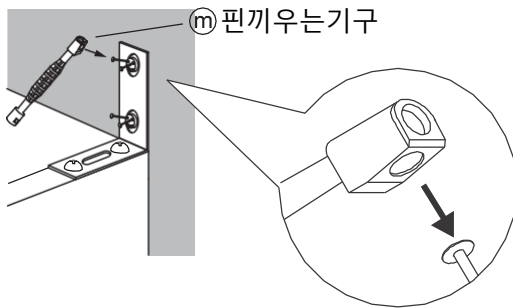

④ ①수지핀용 캡을 조립하여 주십시오.

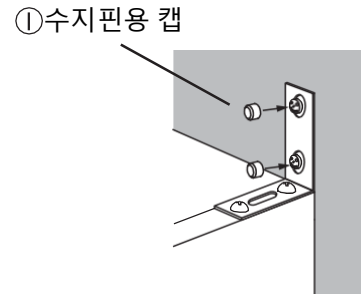

C 시판의 앙카볼트 및 전도방지기구를 이용하여 고정

※ 그 밖의 (콘크리트 벽 등)의 경우

벽의 상황에 따라서 시판의 볼트 등을 이용하여 고정시켜 주십시오.

전도방지용 보조 금속부속의 구멍 직경 5mm에 맞춘 것이 없는 경우 전도방지기구 자체를 시판의 것을 사용하여 주십시오.



경고

사용하는 시판의 볼트 등의 고정도구는 벽의 소재에 들어가, 충분한 강도를 얻을 수 있는 것을 사용하여 주십시오.
강도가 부족하면 상품이 전도되어 부상을 입을 우려가 있습니다.

3 마지막으로 상품의 위치를 확인하여 볼트 또는 목제나사를 단단히 조여서 상품에 고정시켜 주십시오.



사용방법

수납선반 와이드는 필요에 따라 옆으로 연결하여 사용할 수 있습니다.
아래의 결합방법 예시와 내하중의 계산방법을 참고하셔서 자신만의 수납공간을 만들어 보십시오.
(일러스트는 예입니다.) ※ 별매의 추가세트와 조합이 필요합니다.

본체를 세운 상태에서 옆으로 연결해 나가는 조합방식

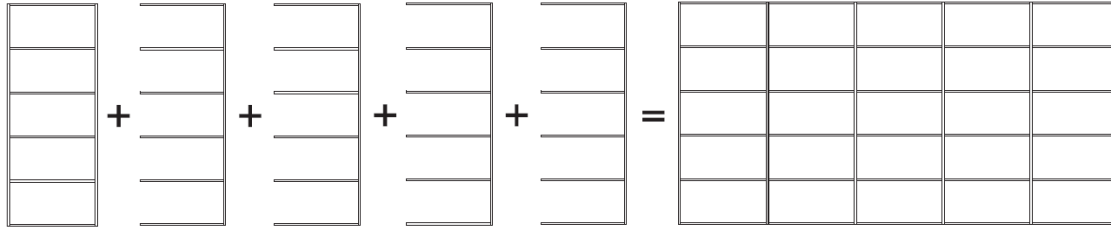

와이드 · 5단 (기본세트) X 1
+ 와이드 · 5단 · 추가용(추가세트) X 4
내하중 : 전체 약 150 kg (약 60kg X 5개 ÷ 2)

내하중 계산방법

조합해서 사용할 때의
전체 내하중 = 선반 내하중 X 개수 ÷ 2

폭이 다른 제품을 조합해 사용할 경우

본체와 폭의 크기가 다른 아이템을 가로로 연결하는 방법입니다.

The diagram shows a 5-tier unit on the left and a 2-tier unit on the right, connected side-by-side. A warning box contains a triangle with an exclamation mark and the word '주의' (Caution). To the right of the warning box are two diagrams of a 2x2 grid and a 2x1 grid, both with a diagonal slash through them, indicating that these configurations are not allowed.

「수납 선반 · 레귤러타입」과 조합하는 경우에도 본체를 눕힌 상태로 사용 할 수 없습니다.

단수가 다른 제품을 조합해 사용할 경우

본체를 세운 상태에서 가로로 연결해 나가는 방법입니다.

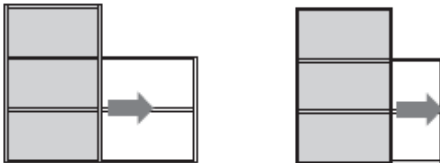

! 수납에 대한 주의사항

- 상부에만 치우쳐서 수납하지 마십시오. 균형이 무너져 불안정해지기 쉬우며, 상품이 전도되어 부상의 우려가 있습니다.
- 상부에 무거운 물건을 수납하지 마십시오. 지진 등으로 물건이 떨어지거나 본체가 전도되어 부상을 당할 수 있습니다.

! 불안정해지기 쉬운 사용방법

(예)



※ 일러스트는 레귤러타입의 수납 선반 · 5단(기본세트) + 수납 선반 · 5단 · 추가용(추가세트) X 4를 사용하고 있습니다.

사용방법(이어서)

이동에 대하여

●조립한 상태에서 조금 움직일 경우

- ①조립한 뒤의 이동은 반드시 수납물을 꺼낸 뒤 2인 이상이 좌우 양쪽에서 측판을 단단히 잡고 이동시켜 주십시오.
- ②바닥면을 끌거나, 밀지 마십시오. 바닥의 흠집이나 파손의 원인이 될 수 있습니다.

●이사 등으로 운반 할 경우

이사 또는 방을 옮길 때는 조립 전의 상태로 되돌려서 운반하십시오.
부속의 변형, 볼트 풀림, 상품의 파손 등으로 부상을 당할 수 있습니다.

폐기에 대하여

●거주지역 지자체의 규칙에 따라 폐기하여 주십시오.

사용시 유의사항

천연목 제품에 대한 양해말씀

- 본 상품은 천연목(합판)을 사용하기 때문에 무늬, 색상 등 천연목재 특유의 상품별 개체 차이가 있습니다. 이로 인해 상품 나뭇결, 색조에 차이가 있으므로 사전에 양해해 주십시오.
- 천연목(합판)은 아래 조건으로 인해 균열, 휨 등이 발생할 수 있으므로 주의해 주시기 바랍니다.
 - ①직사광선이 닿는 장소에서는 가능한 한 사용하지 않도록 해주십시오.
어쩔 수 없이 직사광선이 닿는 경우에는 커튼 등으로 가려서 사용하여 주십시오.
 - ②냉,난방기구 가까이에서 사용하지 마십시오. 반드시 냉난방의 바람이 닿지 않도록 사용하십시오.
 - ③특히 겨울철 난방에 의한 실내의 극심한 건조는 천연목의 갈라짐, 뒤틀림을 발생시키는 원인이 됩니다.

포름알데히드의 대책에 관하여

●포름알데히드

포름알데히드는 새집 증후군의 원인물질의 하나로 알려져 있습니다. 상온에서 기화하는 무색 및 자극적인 냄새가 있는 화학물질로, 가구는 물론 건축 자재, 벽지용 접착제 등에 포함되어 있습니다. 조금씩 발산되므로 포름알데히드로 오염된 실내에 장기간 있게 되면 눈이 따갑거나, 목에 자극을 느끼는 경우가 있습니다. 농도가 높으면 호흡곤란을 일으키는 경우도 있습니다.

●방 안을 환기시켜 주십시오.



가구를 설치할 때는 실내를 충분히 환기시켜 주십시오.
화학물질에 예민한 체질이신 분들과 영유아 등 알레르기 증상을 일으키는 경우가 있습니다.

포름알데히드는 공기 중에 발산되기 쉬우므로 평소 실내 환기를 자주 하도록 해주십시오.
여러 개의 가구를 동시에 설치한 경우 특히 창문을 되도록 넓게 열고 충분히 환기시켜 주십시오.
포름알데히드는 실내 온도가 높아지면 많이 방출되는 경향이 있기 때문에 여름철에 실내가 장시간 밀폐된 경우 특히 장시간 환기를 잘 하도록 유의하여 주십시오.
환기효율을 높이기 위해서 창문을 여러 개 열거나 환풍기, 선풍기, 서큘레이터 등을 이용하는 방법을 권장합니다.

사용시 유의사항(이어서)

- 화학물질에 예민한 체질이신 고객님께
포름알데히드뿐만 아니라 새집 증후군에 해당하는 화학물질은 허용량에 개인차가 있습니다.
따라서 실내 농도 지침 값(건강상 바람직하다고 여겨지는 포름알데히드의 실내 농도 값)의 이하 농도에서도 반응하는 체질인 분들도 계십니다. 현 단계의 무인양품 가구도 최대한 적은 양의 재료를 사용하고 있으나 전혀 방출되지 않는 것은 아니오니 특히 주의하여 주십시오.
알레르기 증상이 일어났을 때는 의사에게 상의할 것을 권장합니다.
- 무인양품의 가구는 포장 내부에 포름알데히드 흡착·분해시트※를 동봉하고 있습니다.
※포름알데히드 흡착·분해시트 : 아이신세이키(주)와 공동개발
좁은 공간에서는 포름알데히드가 날아갈 공간이 없어, 재료에 다시 흡착될 가능성이 있습니다.
그곳에서 조금이라도 포름알데히드 농도를 저하 시키기 위해 포름알데히드 흡착·분해시트를 넣고 있습니다.
※동봉된 포름알데히드 흡착·분해시트는 성능이 점차 떨어지므로 "일반쓰레기"로 폐기하여 주십시오.

관리방법

보수·점검

이하의 점에 대하여 정기적으로 점검하여 주십시오.

- 파손, 변형된 상태에서는 사용하지 마십시오.
- 스틸파이프, 볼트 또는 전도방지 보조 금속부속의 조립부분에 느슨함이나 흔들림이 없는지 점검하여 주십시오.
느슨함이나 흔들림이 발견된 경우, 즉시 공구를 사용하여 느슨함이 없어질 때까지 다시 단단히 조여 주십시오.
- 점검에 의해 파손된 곳을 발견한 경우에는 즉시 사용을 중지하여 주십시오.
그대로 사용을 할 경우 변형 또는 전도 등으로 수납물의 파손 및 부상의 우려가 있습니다.
- 해충을 발견한 경우에는 즉시 살충 또는 방충처리를 해주십시오. 방치하면 해충 피해가 확대될 우려가 있습니다.

오염에 대하여

목재부분

- 도장면 먼지는 부드러운 천 또는 먼지떨이로 가볍게 털어 주십시오. 평상 시 부드러운 천으로 마른 걸레질을 하시면 충분합니다. 거친 천으로 먼지가 부착된 채 문지르면 미세한 흠집이 생기는 역효과가 생깁니다.
- 오염이 심할 때는 3~5%로 희석시킨 중성세제를 적신 천으로 닦아내고, 그 후 물을 적신 천으로 세제성분을 잘 닦아주십시오. 다음으로 부드러운 천으로 가볍게 닦아내고 자연건조 해주십시오.
- 화학섬유로 된 걸레를 장시간 접촉시키면 변색·변형되는 경우가 있으므로 주의하여 주십시오.

금속부분

- 평상시에 부드러운 천으로 마른걸레질을 하여 관리하여 주십시오.
- 오염이 심할 때는 3~5%로 희석시킨 중성세제를 적신 천으로 닦아내고, 그 후 물을 적신 천으로 세제성분을 잘 닦아주십시오. 다음으로 부드러운 천으로 가볍게 닦아내고 자연건조 해주십시오.

제품사양

품 명		수납 선반 와이드 · 5단 · 떡갈나무	수납 선반 와이드 · 3단 · 떡갈나무	수납 선반 와이드 · 2단 · 떡갈나무
제 품 치 수		폭 815 X 길이 285 X 높이 2000mm	폭 815 X 길이 285 X 높이 1210mm	폭 815 X 길이 285 X 높이 815mm
제 품 중 량		약 27kg	약 17.5kg	약 13kg
용 도		수납가구(선반)		
내하중	선반1장당	약 20kg	약 20kg	약 20kg
	선반전체	약 60kg	약 40kg	약 30kg
재 질		측판, 파티션판 : 천연목화장섬유판(떡갈나무합판 플러시 구조) 스틸파이프 : 스틸 표면가공 : 나무부분 아크릴 수지도장 : 스틸파이프 분체도장		
원 산 국		인도네시아		

품 명		수납 선반 와이드 · 5단 · 호두나무	수납 선반 와이드 · 3단 · 호두나무	수납 선반 와이드 · 2단 · 호두나무
제 품 치 수		폭 815 X 길이 285 X 높이 2000mm	폭 815 X 길이 285 X 높이 1210mm	폭 815 X 길이 285 X 높이 815mm
제 품 중 량		약 27kg	약 17.5kg	약 13kg
용 도		수납가구(선반)		
내하중	선반1장당	약 20kg	약 20kg	약 20kg
	선반전체	약 60kg	약 40kg	약 30kg
재 질		측판, 파티션판 : 천연목화장섬유판(호두나무합판 플러시 구조) 스틸파이프 : 스틸 표면가공 : 나무부분 아크릴 수지도장 : 스틸파이프 분체도장		
원 산 국		인도네시아		

문의처

상품에 관한 문의는 구매하신 매장 또는 아래의 고객상담실로 연락 주십시오.

무인양품(주)

우편번호 03779

서울특별시 서대문구 연세로12 7F

고객상담실 전화

 02-2632-8470

운영시간  평일 10:00~18:00
(토·일·공휴일 제외)